

Varenummer: 4320000421  
Beskrivelse: Rota-fix spændelement A 42x75  
Rustfast stål

## Mål

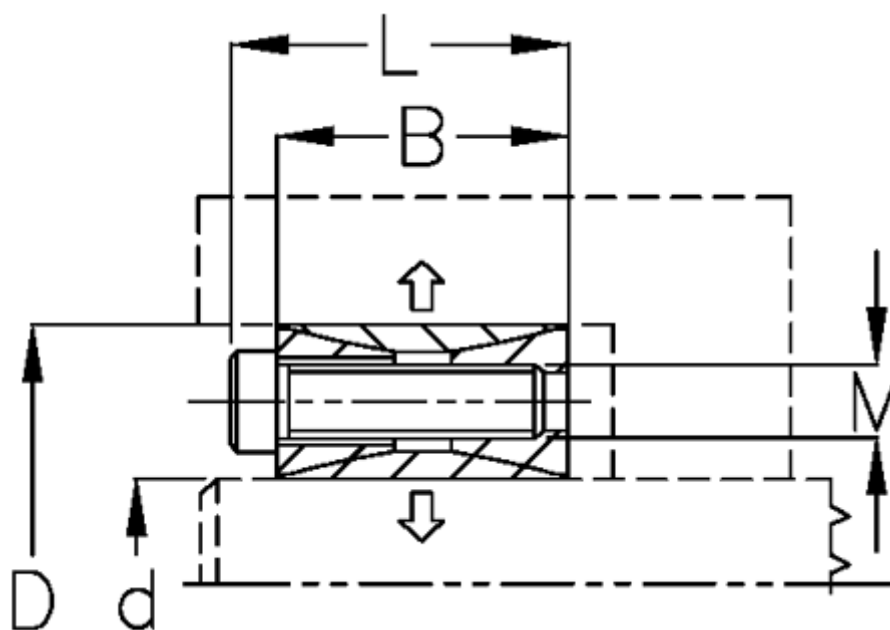

B mm	= 24
d H8 mm	= 42
D mm	= 75
F kN aksialkraft	= 44.9
L mm	= 32
M mm	= M8
Overfladeruhed	= R? ? 3.2 $\mu$ m
P N/mm <sup>2</sup> fladetryk på aksel/nav	= 47

T Nm drejningsmoment	= 940
Tolerance	= Aksel k11-h11, Nav M
Ts Nm boltetilspændingsmoment	= 21.4